

Für eine sichere Handhabung lesen Sie die Anleitung vor dem Gebrauch sorgfältig durch und beachten Sie die Sicherheitshinweise!

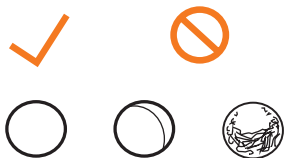

Verwenden Sie nur hochwertige BB's. Benutzen Sie BB's niemals mehrfach.



Schauen Sie niemals direkt in den Lauf. Es können sich immer noch BB's darin befinden.

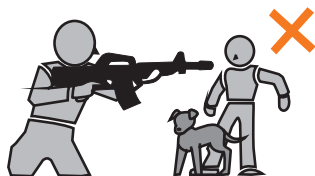

Zielen und schießen Sie niemals auf Menschen oder Tiere. Sichern Sie stets die Waffe.



Halten Sie die Waffe niemals seitlich. Durch das Spin-Up System können die BB's eine Kurve fliegen.



Zeigen Sie die Waffe niemals in der Öffentlichkeit. Ändern Sie niemals die Farbe der Waffe.

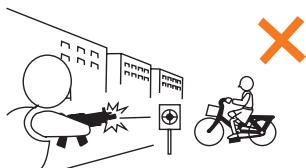

Schießen Sie nur auf einem abgegrenzten Gelände, auf dem keine unbeteiligten Personen getroffen werden können.

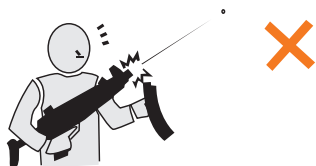

Halten Sie die Waffe immer in eine sichere Richtung! Es können sich auch ohne Magazin Kugeln in der Waffe befinden.

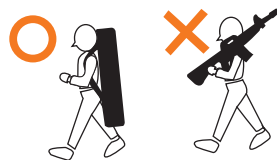

Führen Sie die Waffe ausschließlich gesichert, ungeladen und in einem verschlossenen Behältnis mit sich.

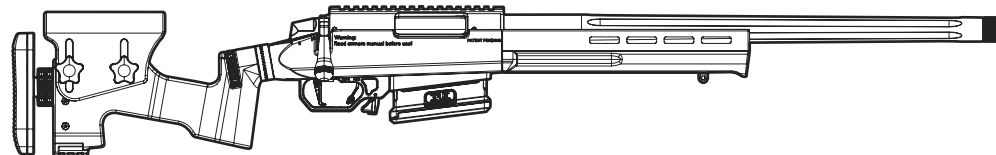

BEDIENUNGSANLEITUNG



WARNHINWEISE

- Achtung: Dies ist kein Spielzeug
- Mindestalter: 18 Jahre
- Tragen Sie immer eine Schutzbrille.
- Schießen Sie nicht auf harte Oberflächen.
- Lesen Sie vor der Benutzung die Anleitung.
- Zeigen Sie die Waffe nicht in der Öffentlichkeit.



Vertrieb:
German Sport Guns GmbH
Oesterweg 21
D-59469 Ense-Höingen

info@germansportguns.de
www.germansportguns.de
Tel: +49 (0) 2938 | 97839-0
Fax: +49 (0) 2938 | 97890-31

ANLEITUNG

MAGAZIN LADEN

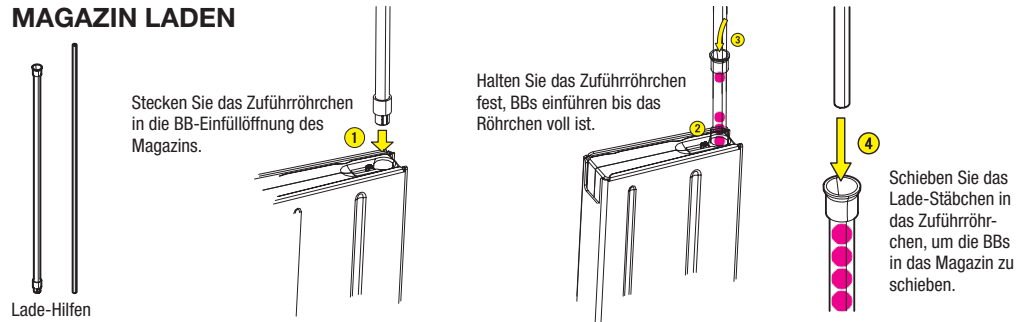

MAGAZIN

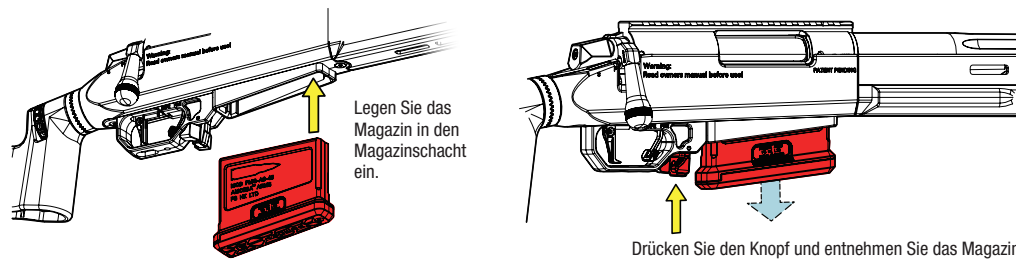

EINSTELLUNG SCHULTERSTÜTZE

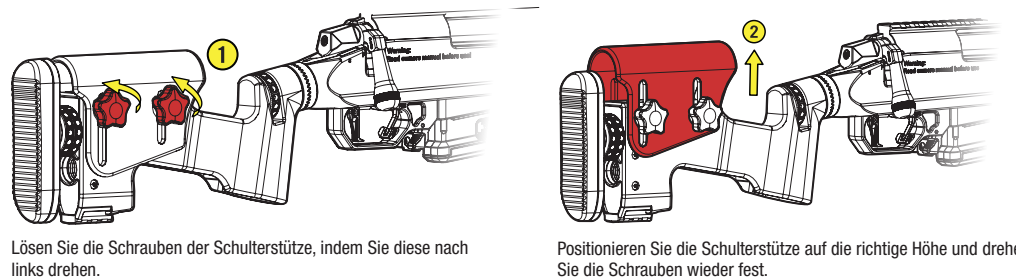

EINSTELLUNG SCHAFT UND SCHAFTKAPPE

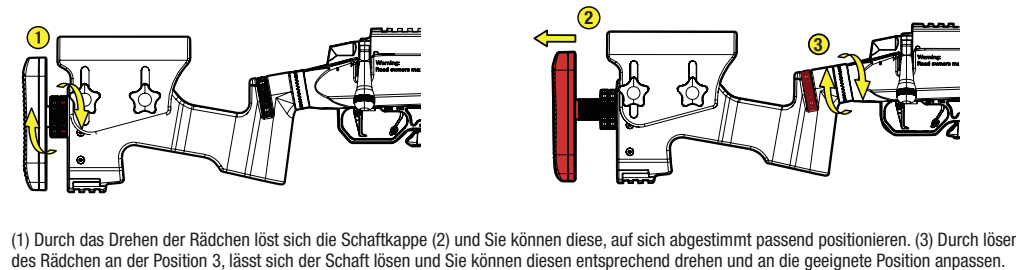

LADEVORGANG UND LADEANZEIGE

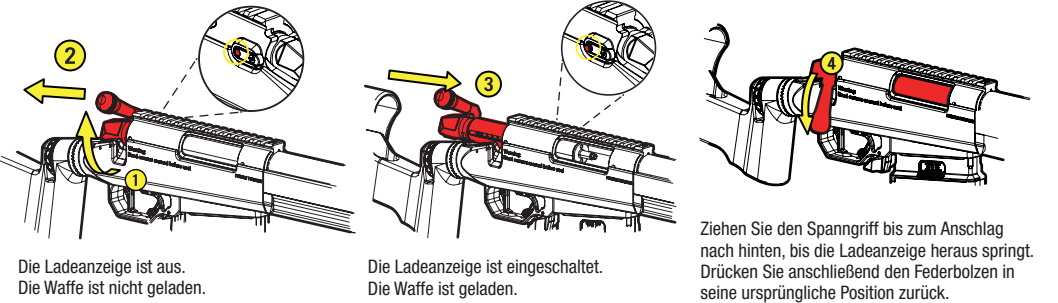

SICHERUNG

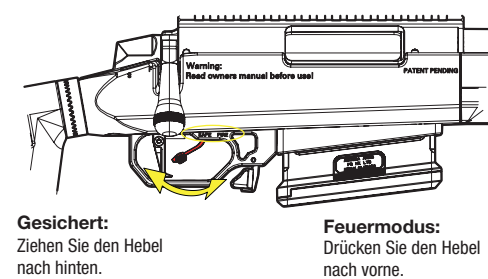

SCHIESSEN

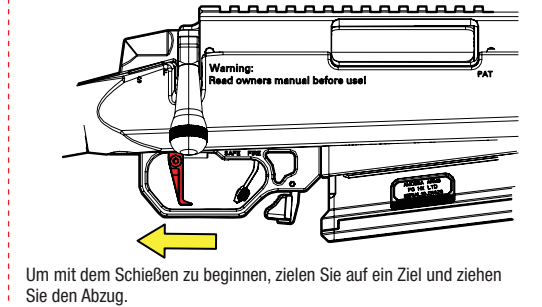

SPIN-UP EINSTELLUNG

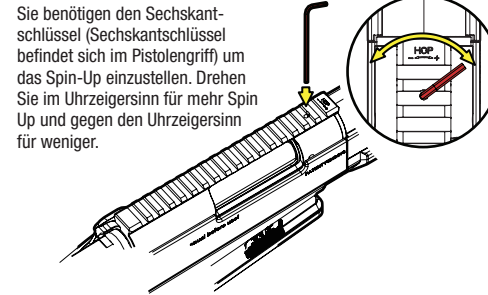

AST1

TECHNISCHE DATEN

System:	Federdruck
Kaliber:	6 mm BB
Magazinkap.:	55 Schuss
Gewicht:	3.000 g
Gesamtlänge:	1.070 mm
Energie:	< 2,0 Joule
Frei ab:	18 Jahre
Art. Nr.:	AST1-BK



REINIGUNG DER WAFFE

