

**airmax**<sup>®</sup>



**PP750**

# BEDIENUNGSANLEITUNG



## WARNHINWEISE

- Achtung: Dies ist kein Spielzeug
- Mindestalter: 18 Jahre
- Tragen Sie immer eine Schutzbrille.
- Schießen Sie nicht auf harte Oberflächen.
- Lesen Sie vor der Benutzung die Anleitung.
- Zeigen Sie die Waffe nicht in der Öffentlichkeit.

[www.germansportguns.de](http://www.germansportguns.de)

# SICHERHEITSHINWEISE

Für eine sichere Handhabung lesen Sie die Anleitung vor dem Gebrauch sorgfältig durch und beachten Sie die Sicherheitshinweise!



Verwenden Sie nur hochwertige Diabolos. Benutzen Sie Diabolos niemals mehrfach.



Schauen Sie niemals direkt in den Lauf. Es können sich immer noch Diabolos darin befinden.

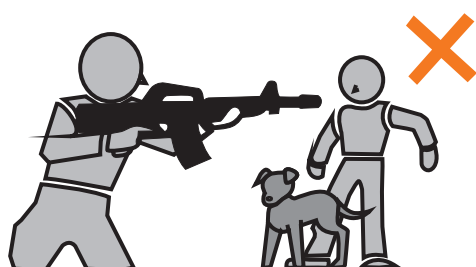

Zielen und schießen Sie niemals auf Menschen oder Tiere. Sichern Sie stets die Waffe.

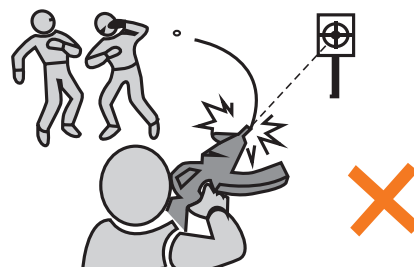

Halten Sie die Waffe niemals seitlich.

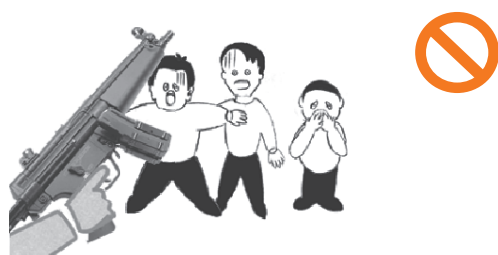

Zeigen Sie die Waffe niemals in der Öffentlichkeit. Ändern Sie niemals die Farbe der Waffe.

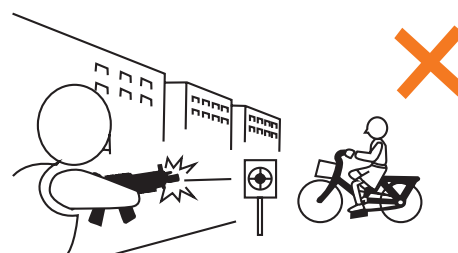

Schießen Sie nur auf einem abgegrenzten Gelände, auf dem keine unbeteiligten Personen getroffen werden können.

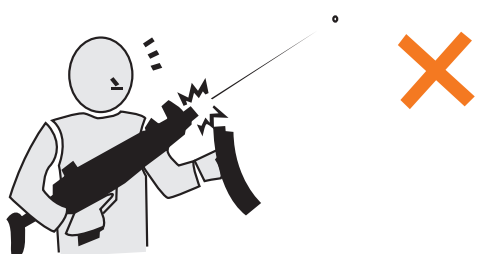

Halten Sie die Waffe immer in eine sichere Richtung! Es können sich immer Diabolos in der Waffe befinden.

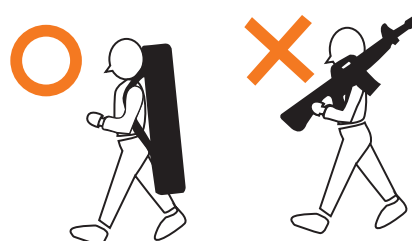

Führen Sie die Waffe ausschließlich gesichert, ungeladen und in einem verschlossenen Behältnis mit sich.

# ANLEITUNG

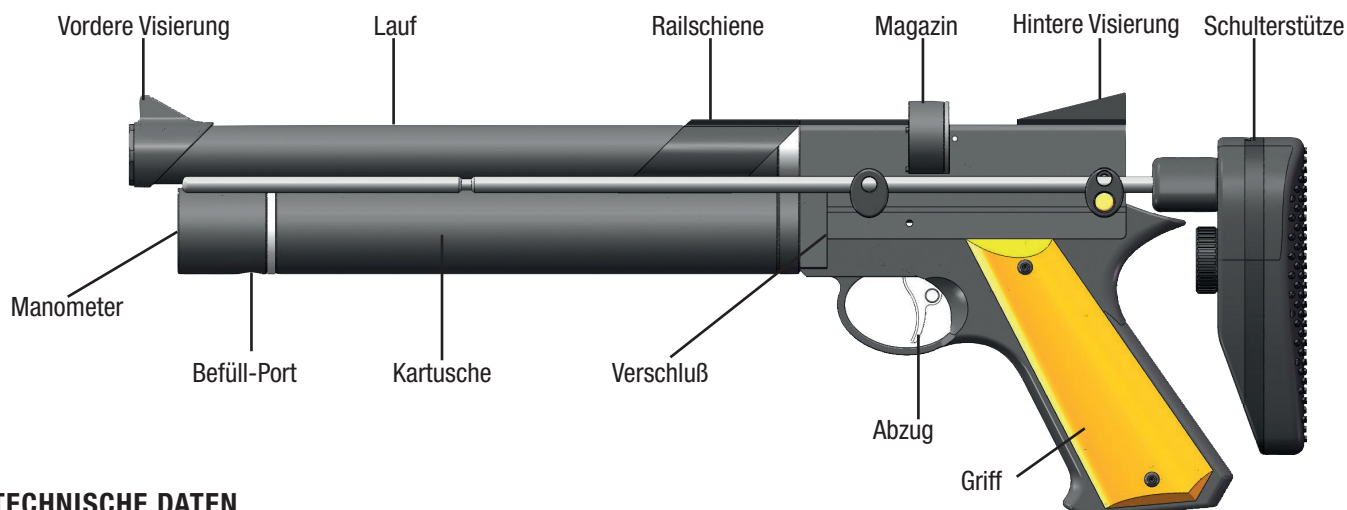

## TECHNISCHE DATEN

System:	Pressluft
Kaliber:	4,5 mm Pellet
Magazin:	9 Schuss
Fülldruck:	max. 250 BAR
Kartuschen-Vol.:	66 ml
Lauflänge:	204 mm
Gewicht:	1.470 g
Länge:	388 mm
Energie:	max. 170 m/s
Frei ab:	18 Jahre
Art. Nr.:	205462

**airmax** **PP750**



## KARTUSCHE BEFÜLLEN



### WARNUNG

STELLEN SIE SICHER, DASS DIE WAFFE ENTLADEN IST. ENTFERNEN SIE DAS MAGAZIN.

Informieren Sie sich umfassend über Handhabung und Ausstattung Ihres Füll-Equipment. Dieses muss mit einem Manometer ausgestattet sein. Schließen Sie nun den Quickfill-Adapter an (Abb. 1).

Stellen Sie sicher, dass alle Komponenten frei von Schmutz sind. Schieben Sie den Quickfill-Adapter in das Füllventil (Abb. 2). Starten Sie das Befüllen. Wenn Sie eine Tauchflasche verwenden, befüllen Sie langsam, um eine Hitzebildung zu vermeiden.

Beobachten Sie das Manometer Ihrer Waffe und des Füll-Equipments. Wir empfehlen, einen Druck von 110 BAR in der Kartusche aufrechtzuerhalten. **ÜBERSCHREITEN SIE NIE DEN MAXIMALEN DRUCK VON 250 BAR.**

BEI VERWENDUNG VON TAUCHFLASCHEN: Lassen Sie den Druck vorsichtig und vollständig aus dem Schlauch entweichen, bevor Sie den Quickfill-Adapter von der Waffe entfernen. Entfernen Sie den Quickfill-Adapter nun zuerst von der Waffe und anschließend vom Füll-Equipment.

## KARTUSCHE ENTLLEEREN

**HINWEIS:** Im Idealfall befindet sich immer etwas Druck in der Kartusche, um die Dichtung zu schonen und für den nächsten Füllvorgang vorzubereiten. Sollten Sie wirklich einmal die Kartusche komplett entleeren müssen, müssen Sie das Gewehr ohne Diabolo mehrfach spannen und abfeuern, bis sich keine Luft mehr in der Kartusche befindet. Halten Sie das Gewehr dazu unbedingt in eine sichere Richtung.

**HINWEIS:** Der Luftbehälter der airmax® PP750 ist nicht austauschbar!



Abb. 1



Abb. 2

# ANLEITUNG

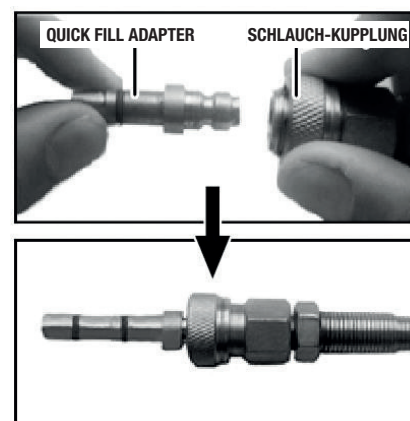
## MANUELLE SICHERUNG

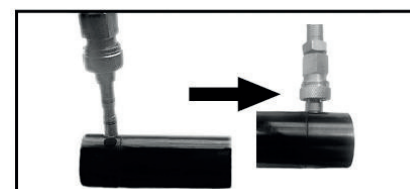

Abb. 1 GESICHERT



Abb. 2 ENTSICHERT (SCHUSSBEREIT)

Die manuelle Sicherung der Waffe befindet sich am Abzug. Abb 1 zeigt die Waffe in gesichertem Zustand. Es ist kein roter Ring zu sehen.

Drücken Sie die Sicherung heraus, so dass der rote Ring an der rechten Seite des Abzugs sichtbar wird (Abb. 2). Jetzt ist die Waffe schussbereit.

**ENTSICHERN SIE DIE WAFFE ERST KURZ VOR DER SCHUSSABGABE.**

## MAGAZIN LADEN



### WARNUNG

ZIELEN SIE MIT DEM LUFTGEWEHR NIEMALS AUF GEGENSTÄNDE, DIE SIE NICHT TREFFEN WOLLEN. ZIELEN SIE MIT DEM LUFTGEWEHR NIEMALS AUF MENSCHEN ODER TIERE.

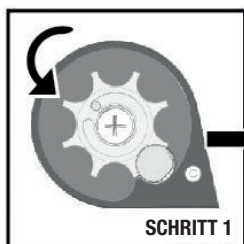

SCHRITT 1

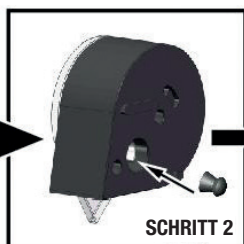

SCHRITT 2

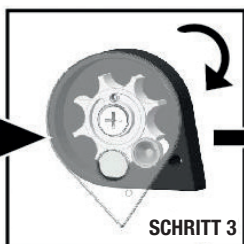

SCHRITT 3

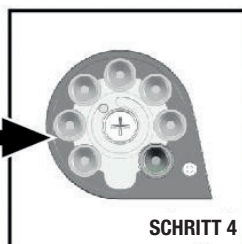

SCHRITT 4

Drehen Sie die transparente Platte des Magazins gegen den Uhrzeigersinn bis zum Anschlag und halten Sie sie fest (Schritt 1).

Drehen Sie das Magazin um. Setzen Sie ein Diabolo mit dem Kelch zuerst in die Diabolo-Kammer (Schritt 2).

Drehen Sie das Magazin um. Drehen Sie die transparente Platte im Uhrzeigersinn bis die nächste Kammer sichtbar ist und setzen das Diabolo ein. Wiederholen Sie den Vorgang, bis alle Kammern gefüllt sind (Schritt 3 + 4).

## MAGAZIN EINSETZEN



### WARNUNG

PRÜFEN SIE, OB DER LUFTDRUCK IN IHRER KARTUSCHE IN EINEM ANGEMESSENEN BEREICH LIEGT. DIE MÜNDUNG BEIM LADEN IMMER IN EINE SICHERE RICHTUNG RICHTEN.



SCHRITT 5



SCHRITT 6



SCHRITT 7



SCHRITT 8

Ziehen Sie den Spannhebel bis zum Einrasten zurück (Schritt 5). Jetzt ist die Ladeöffnung zu sehen.

Setzen Sie wie abgebildet das Magazin ein (Schritt 6).

Schieben Sie den Spannhebel wieder komplett nach vorne (Schritt 7 + 8).

Laden Sie nie mehr als 1 Diabolo in den Lauf. Es wird empfohlen, nur direkt vor dem Schießen das Diabolo zu laden.

**ACHTUNG: LAGERN SIE IHR MAGAZIN NUR IM UNGELADEN ZUSTAND, UM EIN ERMÜDEN DER MAGAZINFEDER ZU VERMEIDEN.**

## ANLEITUNG

### SCHULTERSTÜTZE EINSTELLEN



#### Längenverstellung

Um die Schulterstütze in der Länge zu verstellen, drücken Sie die Entriegelungs-Taste (Schritt 9) und ziehen Sie mit der anderen Hand die Schulterstütze nach hinten (Schritt 10).

Die Schulterstütze rastet mit einem Klick-Geräusch ein.



#### Höhenverstellung

Um die Schaftkappe in der Höhe zu verstellen, lösen Sie die Schraube und bewegen Sie die Schaftkappe je nach Bedarf nach unten oder oben (Schritt 11).

Ziehen Sie die Schraube fest, wenn die Schaftkappe an der gewünschten Position ist (Schritt 12).

### EINSTELLEN DES ABZUGS

**Schraube A** wird verwendet, um den Rastübertritt einzustellen. Beim Spannen rastet die Fangklinke in das Raststück ein. Durch Drehen der Schraube kann der Rastübertritt, der maßgeblich für das Abzugskriechen ist, justiert werden.

**Schraube B** wird verwendet, um die Länge des Vorwegs einzustellen.

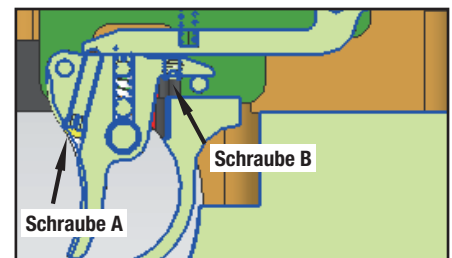

#### WARNUNG

EINE ZU STARKE EINSTELLUNG DES RASTÜBERTRITTS KANN ZU EINER FEHLFUNKTION FÜHREN. EIN ZU GERINGER RASTÜBERTRITT KANN DAZU FÜHREN, DASS DIE WAFFE OHNE BETÄTIGEN DES ABZUGS NUR DURCH ERSCHÜTTERUNG ODER SPANNEN ABGEFEUERT WIRD. EIN ZU FESTER RASTÜBERTRITT KANN DAZU FÜHREN, DASS DAS BETÄTIGEN DES ABZUGS KEINEN SCHUSS AUSLÖST. ÜBERPRÜFEN SIE IHRE WAFFE UND DIE SICHERUNG DER WAFFE IMMER AUF KORREKTE FUNKTION BEI JEDER JUSTIERUNG DES ABZUGS.

## WARTUNG & PFLEGE



#### WARNUNG

SCHIESSEN SIE NIEMALS MIT DER LUFTPISTOLE, WENN DIE KARTUSCHE LEER IST. DIE NICHTBEACHTUNG DIESER ANWEISUNG KANN ZU SCHÄDEN AN DER WAFFE FÜHREN. NIEMALS DAS INNERE DES LAUFS SCHMIEREN, DA DIES DIE SCHUSSGENAUIGKEIT UND SCHUSSINTENSITÄT NEGATIV BEEINFLUSSEN KANN.



#### WARNUNG

Entladen Sie das Luftgewehr vor der Reinigung.

Wird trotz korrekter Ausführung der in diesem Handbuch beschriebenen Bedienschritte kein Diabolo aus dem Lauf abgeschossen, liegt möglicherweise eine mechanische Verklammerung vor. Verbleiben nicht abgeschossene Projektile im Lauf, kann dies zu einer Gefahrensituation führen. Halten Sie das Luftgewehr zur Behebung der Schusshemmung in eine sichere Richtung und wiederholen Sie die Bedienschritte, ohne jedoch ein weiteres Diabolo zu laden. Wird das Projektil weiterhin nicht abgeschossen, so verfahren Sie wie folgt:

1. Sichern Sie das Luftgewehr.
2. Machen Sie den Lauf frei, indem Sie von der Mündungsseite aus einen Reinigungsstab hindurchführen.
3. Wiederholen Sie die Bedienschritte.

## WARTUNG & PFLEGE

### **ACHTUNG**

- Schieben Sie den Reinigungsstab nicht mit Gewalt in den Lauf, da dies zu Beschädigungen führen kann.
- Pflegen Sie die äußeren Metallteile mit einem leicht mit Waffenöl benetzten Tuch.
- Lassen Sie Waffenöl niemals direkt in den Lauf tropfen.



Sichern Sie das Gewehr. Befestigen Sie ein Baumwolltuch an einem Reinigungsstab.



Schieben Sie den Reinigungsstab wie abgebildet in den Lauf und reinigen Sie ihn.

### **AUSTAUSCH DER DICHTUNG DES QUICKFILL-ADAPTERS**

Nach einiger Zeit müssen die Dichtungen des Fülladapters ersetzt werden. Dies macht sich bemerkbar, wenn beim Laden Luft am Fülladapter austritt oder der Adapter aus der Einfüllöffnung der Pistole austritt. Achten Sie immer darauf, beide Dichtungen zu ersetzen.

### **ACHTUNG**

Die Garantie erlischt, wenn das Luftgewehr eigenmächtig zerlegt wird. Reparaturen sind ausschließlich von qualifiziertem Personal durchzuführen.

### **EINLASSVENTIL O-RING ERSETZEN**

Nach einiger Zeit muss die Einlassventildichtung ersetzt werden. Sobald Luft aus dem Einlassventil austritt, ist dies ein Zeichen für den sofortigen Austausch der O-Ringe.

Stellen Sie sicher, dass die Kartusche leer ist und die Zeigernadel des Manometers auf NULL zeigt.

Entfernen Sie die Einlassventilschraube und die gebrauchte Dichtung, ersetzen Sie sie und bauen Sie sie wieder zusammen.

- Achten Sie bei der Montage darauf, dass alle Gewinde wieder vollständig verschraubt sind.
- Wenn Sie unsicher sind, kontaktieren Sie einen Fachhändler oder Büchsenmacher, um Hilfe beim Auswechseln der Dichtung zu erhalten.

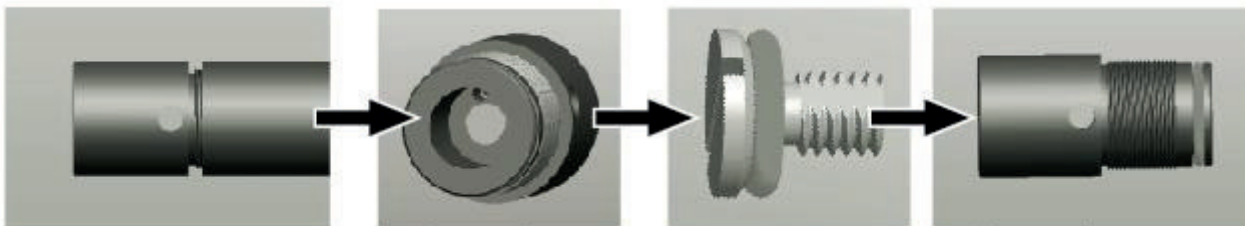

**Vertrieb:**  
German Sport Guns GmbH  
Auf den Geeren 23  
D-59469 Ense-Höingen

info@germansportguns.de  
www.germansportguns.de  
Tel: +49 (0) 2938 | 97839-0  
Fax: +49 (0) 2938 | 97890-31